

Tlakovaná ucpávka pro vstupy telefonních kabelů

TELECOM OUTSIDE PLANT

1 Rozměrová tabulka (rozměry v mm / palce“)

Tabulka udává maximální průměr kabelu (1 kabel / 1 vstup) nebo součet průměrů dvou vstupních kabelů. Výrobek TDUX uvedené velikosti utěsnění prázdný kabelový prostup (bez kabelů) dle rozměrů uvedených v tabulce, a vstupy s jedním nebo dvěma kabely.

K utěsnění 3 nebo více kabelů použijte TDUX-CL sponu (*)

Označení výrobku	TDUX-45		TDUX-60		TDUX-75		TDUX-90		TDUX-100		TDUX-125		TDUX-CL Velikost spony
	mm	“	mm	“	mm	“	mm	“	mm	“	mm	“	
Vnitřní průměr kabelového vstupu													
mm													
125	4.9										103	4.0	TDUX-CL-80
120	4.7										95	3.7	
115	4.5										91	3.6	
110	4.3								90	3.5	83	3.3	
105	4.1								85	3.3			
100	3.9						83	3.3	80	3.1			TDUX-CL-60
95	3.7						76	3.0	74	2.9			
90	3.5						70	2.8	66	2.6			
85	3.3						62	2.4	60	2.4			
80	3.1						54	2.1	52	2.0			
75	2.9				56	2.2	50	2.0	45	1.8			TDUX-CL-40
70	2.8				46	1.8	42	1.6					
65	2.7				40	1.6	30	1.2					
60	2.4			45	1.8	30	1.2	22	0.9				
55	2.2			38	1.5	28	1.1						
50	2.0			30	1.2								TDUX-CL-20
45	1.8	32	1.3	18	0.7								
40	1.6	27	1.1										
35	1.4	18	0.7										
32,5	1.3	14	0.5										

* **Poznámka:** V případě, že je nutno utěsnit tři nebo více kabelů v jednom vstupu musíte připočítat k celkovému průměru kabelů ještě tloušťku spony TDUX-CL. Maximální průměr kabelu nebo součet průměrů kabelů uvedený v tabulce je proto nutno snížit v případě použití každé spony o 5 mm / 0,2 “. TDUX -CL spona se objednává a dodává samostatně.

Bezpečnostní opatření

Lubrikant (tuba s mazadlem)
Chraňte před mrazem. V případě kontaktu očí proplachujte čistou vodou po dobu 15 minut (s otevřenými víčky). V případě podráždění vyhledejte lékařskou pomoc. V případě výskytu vyrážky na pokožce omyjte jemným mýdlem a opláchněte vodou.

Použití bombičkové náplně

V případě použití bombičkové náplně je nutno dodržovat důsledně následující bezpečnostní opatření. Tlak plynu v bombičce je přibližně 60 barů při běžné teplotě místnosti. Maximální pracovní teplota je 500 C. Skladujte na suchém a chladném místě. Používejte pouze montážní pomůcky TDUX-IT -16 s příloženým návodem k použití. Jiný způsob tlakování může být nebezpečný. Po použití bombičky chraňte ruce, např. rukavicemi. Přímé uchopení po použití může způsobit omrznutí ruky.

2 Použití

TDUX lze použít pro utěsnění prázdných kabelových prostupů nebo vstupů s již procházejícími kabely. Tento výrobek lze zároveň montovat při provozu (např. proudící voda otvorem, nevystavujte přímému slunečnímu záření).

3 Dodávky výrobku a balení

Výrobek TDUX se dodává v sadách po 10 ks. Sada obsahuje jednu tubu s mazadlem a jeden montážní návod. Bombičkové náplně se rovněž dodávají v sadách po 10 ks.

4 Montážní pomůcky a zařízení

TDUX může být naplněn stlačeným médiem různými zařízeními s výstupním tlakem 3,0 ± 0,2 barů/45 ± 3 p.s.i. Následující informace se týkají pomůcek, které lze objednat u firmy Raychem.

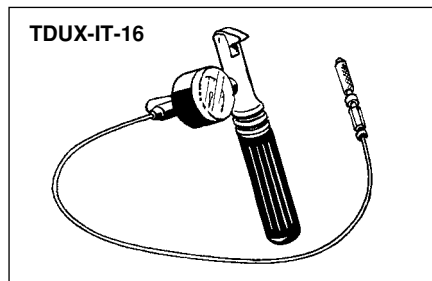

A Zařízení používající stlačený plyn CO2 s manometrem a bezpečnostním ventilem.

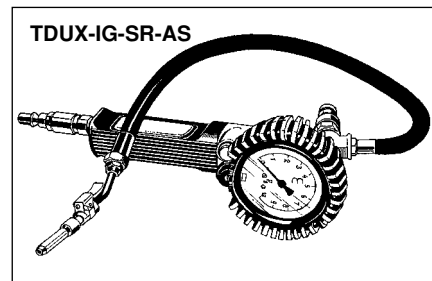

B Nástavec k tlakovému zařízení. Hodnota výstupního tlaku zařízení musí být min. 4 bary / 60 p.s.i. a max. 10 barů / 150 p.s.i..

5 Montážní postup

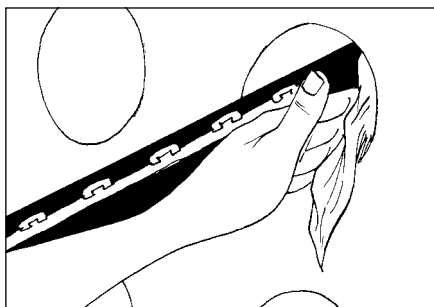

5.1 Doporučujeme očistit vnitřní prostor kabelového vstupu a vlastní kabelový plášť navlhčeným kusem tkaniny.

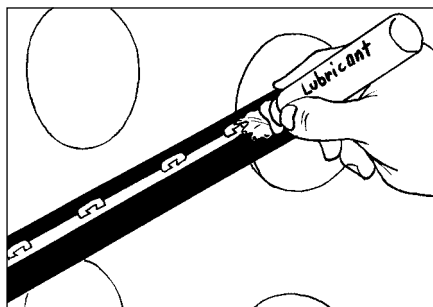

5.2 Pro usnadnění montáže potřete plášť kabelu přiloženým mazadlem v tubě.

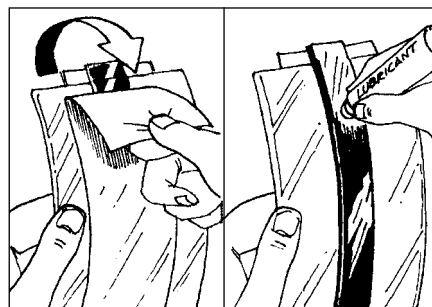

5.3 Odstraňte ochranný papír z vnější strany výrobku a dostatečně potřete mazadlem.

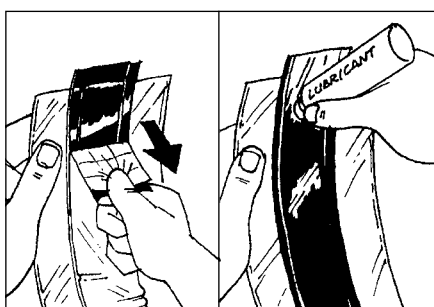

5.4 Pomocí tuby s mazadlem potřete dostatečně vnitřní část těsnícího pásku.

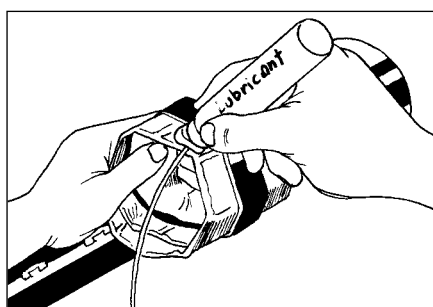

5.5 Mazadlo z tuby aplikujte také na plnicí trubičku a její okolí na vlastním výrobku TDUX.

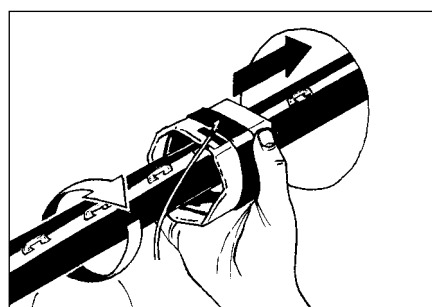

5.6 Manžetu TDUX přiložte kolem kabelu a poté zasuňte do otvoru.

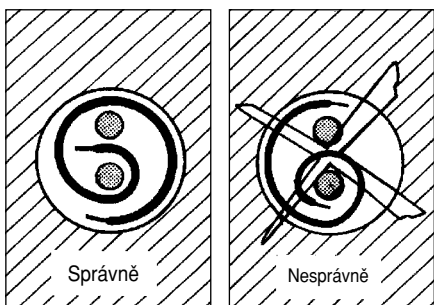

5.7 V případě vstupu dvou kabelů přiložte manžetu TDUX dle obrázku tak, že začnete ovin z pozice kabelu s větším průměrem.

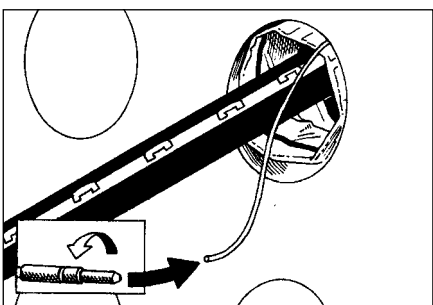

5.8 K trubičce připojte tlakovací zařízení, např. TDUX-IT-16.

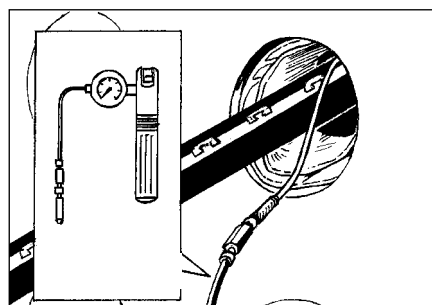

5.9 Provéřte vlastní tlakování TDUX manžety do hodnoty tlaku 3,0 bary/45 p.s.i. a udržte tento tlak na hodnotě $3,0 \pm 0,2$ baru / 45 ± 3 p.s.i. po dobu 30 sekund, po které musí být plnicí zařízení odpojeno.
Poznámka: Prosím, dodržte ustanovení pracovního manuálu pro tlakové zařízení.

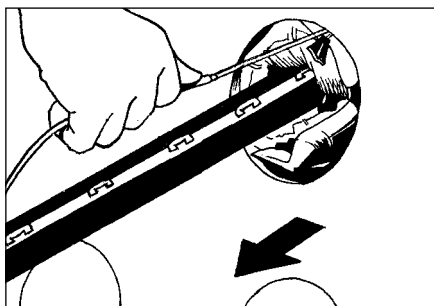

5.10 Jemným trhnutím odstraňte plnicí trubičku ve směru podélné osy kabelu.

6 Demontáž

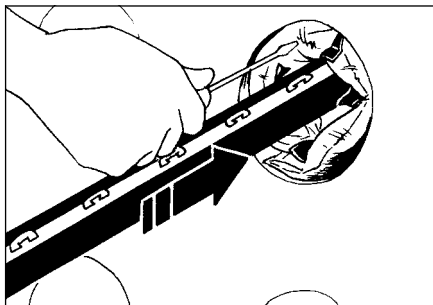

6.1 K demontáži TDUX manžety použijte ostrý nástroj, kterým manžetu propichnete.

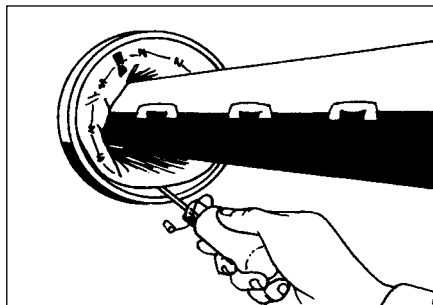

6.2 Manžetu uvolníte pomocí vhodného tupého nástroje (viz obrázek) a na uvolněná místa aplikujete mazadlo k usnadnění vyjmutí.

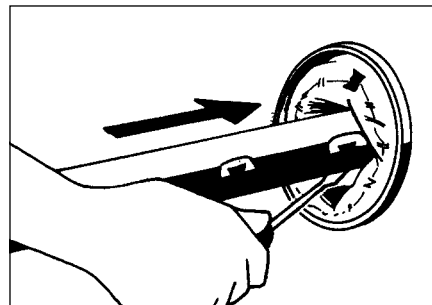

6.3 Manžetu TDUX postupně uvolníte ze svazku kabelů.

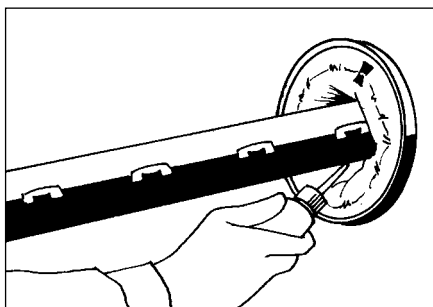

6.4 Volná místa a části manžety postupně potřete mazadlem z tuby k usnadnění vyjmutí výrobku TDUX z otvoru.

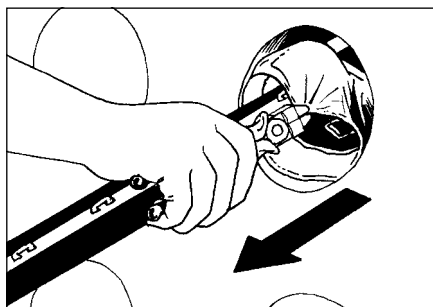

6.5 K vytažení manžety použijte např. Plochých kleští.

Tubu s mazadlem lze objednat také samostatně pod obj.č. E4520-1436.

TDUX-CL

Spona pro utěsnění více telefonních kabelů v jednom vstupu

Použití

TDUX-CL spona se používá v kombinaci s výrobkem TDUX pro utěsnění tří nebo více telefonních kabelů v jednom vstupu.

TDUX-CL spona se objednává a dodává samostatně.

Pro určení správné velikosti spony použijte tabulku na přední straně montážního návodu pro výrobek TDUX.

Jednu sponu TDUX-CL lze použít až do počtu čtyř kabelů v jednom prostupu. V případě většího počtu kabelů použijte jinou sponu pro další tři kabely.

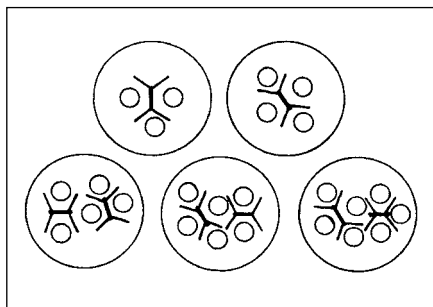

A. Příklady pro různá uspořádání více telefonních kabelů v jednom vstupu

Montážní postup

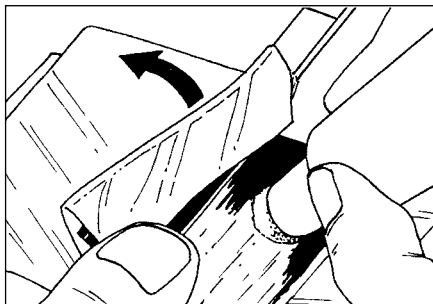

1 Otevřete sponu z jedné strany, dostatečně obě části potřete mazadlem z tuby a přesvědčte se, že nejsou části spony k sobě přilepeny.

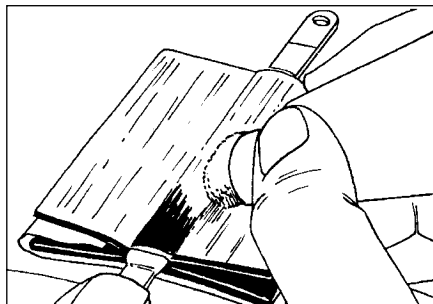

2 Odstraňte ochranný papír z jedné strany spony a potřete její plochu mazadlem dle obrázku.

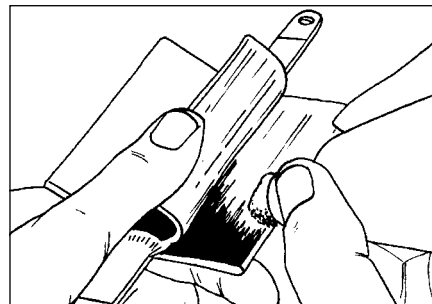

3 Opakujte krok č. 1 a 2 ve druhé polovině spony. Ochranný papír odstraňte až po kompletním namazání celé jedné strany spony.

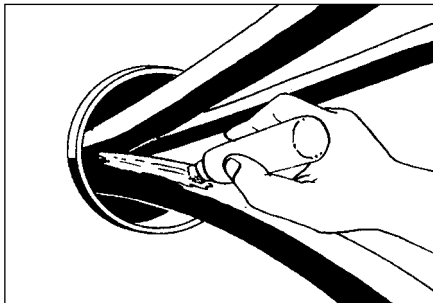

4 Dostatečně potřete kabelové pláště v místě zasunutí spony dle obrázku.

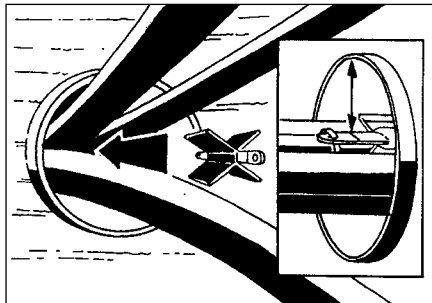

5 Vložte mezi kabely sponu a přesvědčte se, že v každé sponě je pouze jeden kabel (viz obr. A "Uspořádání") a že střední část spony je správně a dostatečně zasunuta, jak ukazuje obrázek.

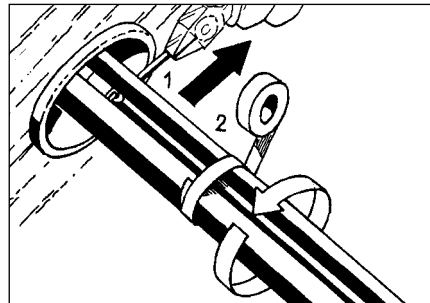

6 Kabely se zasunutou sponou fixujte pomocí stahovacích pásek ze soupravy. Celý svazek kabelů potom stáhněte pomocí vhodné pásky (viz obrázek).

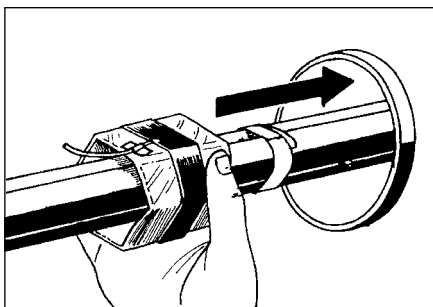

7 Vlastní manžetu TDUX namontujte dle montážního návodu tohoto výrobku.

Demontáž

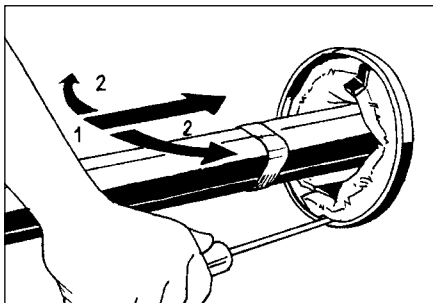

8 K proražení TDUX manžety použijte vhodný ostrý nástroj, kterým manžetu propíchněte. Manžetu uvolníte pomocí tupého nástroje.

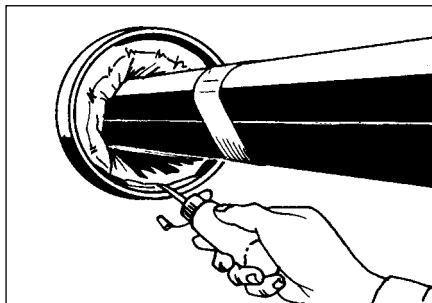

9 Mazivem z tuby potřete postupně uvolněné části a plochy výrobku, kabelového pláště a otvoru.

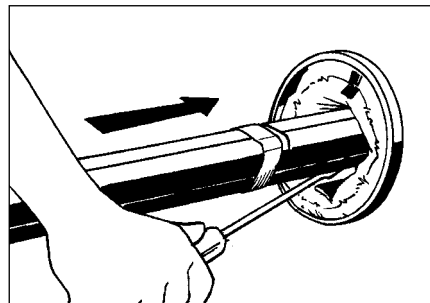

10 Uvolněte TDUX manžetu ze svazku kabelů.

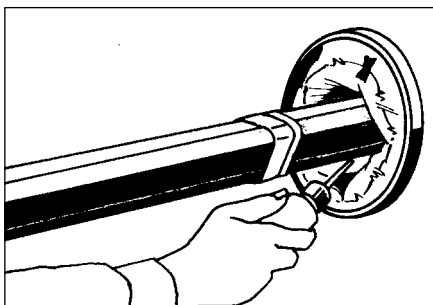

11 Uvolněná místa postupně potřete mazivem z tuby k usnadnění vytažení manžety TDUX z otvoru.

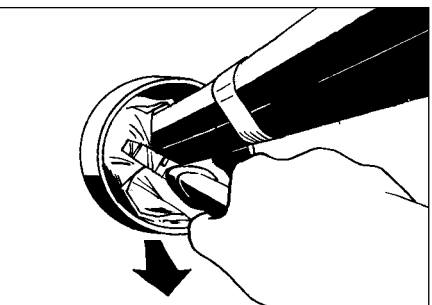

12 K vytažení manžety použijte např. plochých kleští.

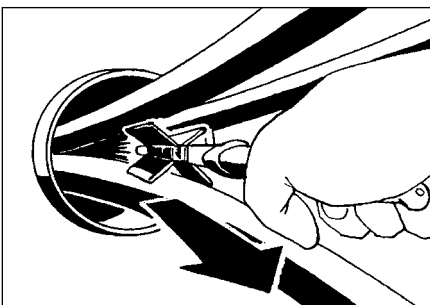

13 Odstraňte stahovací pásku ze svazku kabelů. Uvolněte kabely a vytáhněte sponu pomocí kleští.

Raychem s.r.o.

Česká republika a Slovenská republika
Novodvorská 82
CZ - 142 00 Praha 4
Tel. 02/4745330, 4745333
Fax 02/4745334